

ferroli

CONNECT



CE EAC

IT	Manuale d'Installazione e Uso
EN	Installation and Use Manual
ES	Manual de instalación y uso
FR	Notice d'installation et d'utilisation

RO	Manual de instalare și utilizare
RU	Руководство по установке и эксплуатации
PL	Instrukcja instalacji i obsługi
NL	Handleiding voor installatie en gebruik

1.	Prezentare.....	104
2.	Norme generale de siguranță	104
3.	Clasa de control conform regulamentului ErP.....	104
4.	Pentru instalator	105
4.1	Conținut	105
4.2	Instalarea receptorului	106
4.3	Instalarea termostatului	108
4.4	Montarea suportului termostatului	109
5.	Pentru utilizatorul final	110
5.1	Butoane și pictograme	110
5.2	Diagramă funcțională.....	112
5.3	Configurarea sistemului.....	113
5.3.1	Crearea contului.....	113
5.4	Configurarea RF (Receptor - Termostat).....	113
5.5	Configurarea Wi-Fi (Receptor - Router).....	114
5.6	APLICAȚIA CONNECT	115
5.6.1	Modul manual.....	118
5.6.2	Modul „Programare săptămânală”	119
5.6.3	Modul vacanță.....	123
5.6.4	Modul Termostat oprit.....	123
5.7	Termostat.....	124
5.7.1	Operații de bază.....	124
5.8	Receptor	127
6.	Specificații tehnice	127

1. PREZENTARE

Stimate client, vă mulțumim că ați ales termostatul inteligent COMECT.

Acesta vă va permite să controlați cu precizie temperatura ambiantă și, datorită conectivității Wi-Fi, poate fi controlat de la distanță prin aplicația specială.

Acest manual este destinat instalatorilor și utilizatorilor finali.

Elementul principal al sistemului este cronotermostatul care poate gestiona programele orare setate de aplicație, poate măsura temperatura zonei și poate trimite comenzile de pornire/oprire la unitatea de comandă de la distanță, conectată direct la centrală.

2. NORME GENERALE DE SIGURANȚĂ

- Citiți cu atenție instrucțiunile din acest manual.
- După instalare, informați utilizatorul în legătură cu funcționarea dispozitivului și lăsați-i această broșură, care va trebui să fie păstrată cu grijă, deoarece constituie o parte integrantă a produsului, pentru a putea fi folosită pe viitor ca referință.
- Instalarea și întreținerea trebuie să fie efectuate de personal specializat și calificat, în conformitate cu normele în vigoare și cu instrucțiunile producătorului. Nu efectuați nicio operațiune asupra pieselor de control sigilate.
- Deconectați de la alimentarea cu electricitate înainte de curățare.
- Nu plasați dispozitivul în apropierea surselor de căldură.
- A nu se lăsa la îndemâna copiilor.

3. CLASA DE CONTROL CONFORM REGULAMENTULUI ERP

În conformitate cu Regulamentul delegat (UE) Nr. 811/2013, datele indicate în tabel pot fi utilizate ca o completare a etichetelor aparatelor de încălzire.

Combinățiile posibile cu COMECT, clasele corespunzătoare de configurare și contribuția energetică la sistem.

Tipul de centrală	СОИИЕСТ	Clasa și contribuția
Centrală cu temperatură fixă în tur (On-Off)	Tip On-Off	I = 1%
Centrală cu temperatură variabilă în tur (valoarea setată cu magistrala de comunicație)	Conectare prin magistrala de comunicare. Valoarea setată pentru tur este calculată în funcție de temperatura ambiantă	V = 3%
	Conectare prin magistrala de comunicare. Valoarea setată pentru tur este calculată în funcție de temperatura ambiantă și de cea externă.	VI = 4%
	Conectare prin magistrala de comunicare. Valoarea setată pentru tur este calculată în funcție de cel puțin 3 temperaturi ambiante diferite (sunt necesare cel puțin 3 termostate și 3 supape pentru zone)	VIII = 5%

4. PENTRU INSTALATOR

4.1 Conținut

Cutia conține următoarele componente:



Transmițător
cronotermostat



Receptor



Manual



Cablu USB



Alimentator

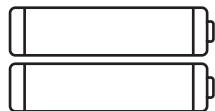

Baterii tip AAA



Suport de masă

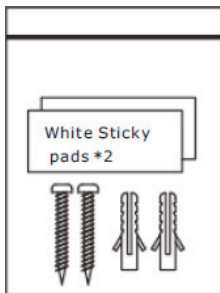

Accesorii

4.2 Instalarea receptorului

ATENȚIE: decuplați alimentarea cu electricitate a centralei înainte de a efectua conexiunea, pentru a proteja dispozitivul. Operațiunea trebuie să fie efectuată de personal specializat.

Receptorul poate funcționa cu protocolul OpenTherm sau cu contactul On-Off.

Utilizați plăcuța magnetică sau banda biadezivă, furnizate ca accesorii, pentru a poziționa receptorul în cea mai potrivită poziție, în funcție de calitatea suprafeței, sau utilizați șuruburile pentru a-l fixa direct pe perete.

Gateway-ul trebuie să fie instalat în interiorul clădirii; acesta nu trebuie să fie ecranat de eventuale carcase metalice.

Opțiunea OpenTherm (A fig. 1): conectați cele două terminale ale receptorului cu eticheta **OTBus** la centrala compatibilă cu protocolul OpenTherm. În acest caz, aveți la dispoziție mai multe informații despre starea centralei (vezi „5.7.1 Operații de bază” la pag. 124).

Opțiunea On-Off (B fig. 1): conectați cele două terminale ale receptorului cu eticheta **ON/OFF** la centralele care nu au protocolul de comunicare OpenTherm.

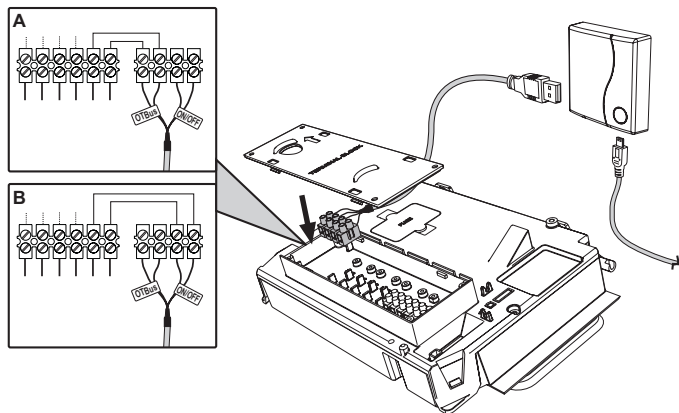

fig. 1

După cuplarea alimentării cu electricitate, ledurile clipesc timp de o clipă.

4.3 Instalarea termostatului

Desprindeți COIИECT de bază fig. 2.

Fixați baza folosind șuruburile din dotare fig. 3.

În cazul în care termostatul este conectat direct la centrală sau la o supapă pentru zonă, este necesar să conectați cablurile la borna corespunzătoare fig. 4.

Introduceți 2 baterii de 1,5V tip AAA fig. 5.

Fixați COIИECT pe bază fig. 6.

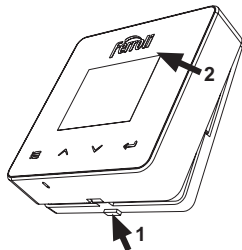

fig. 2

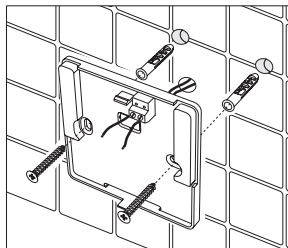

fig. 3

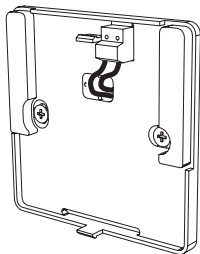

fig. 4

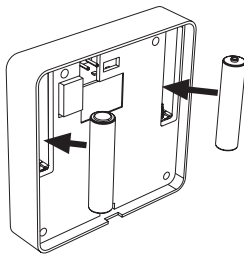

fig. 5

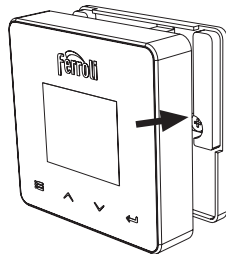

fig. 6

4.4 Montarea suportului termostatului

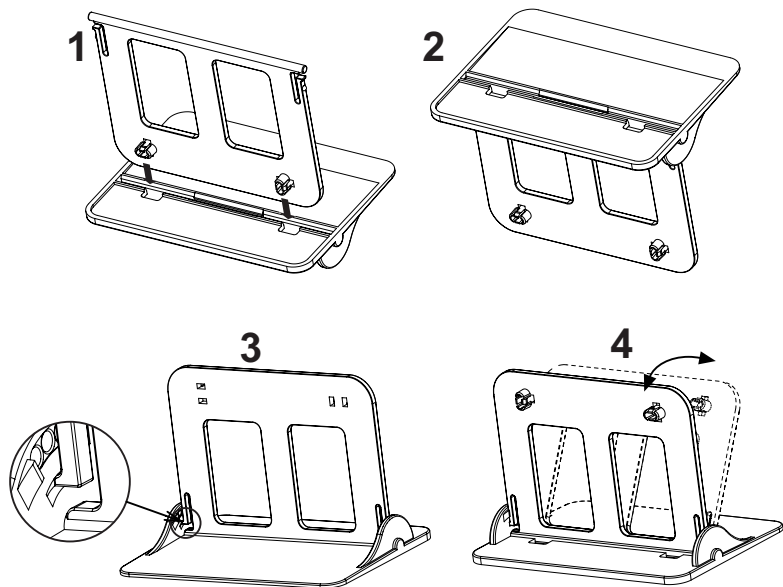

fig. 7 - Suportul termostatului

5. PENTRU UTILIZATORUL FINAL

5.1 Butoane și pictograme

În continuare găsiți o descriere a simbolurilor afișate pe ecran și a semnificației butoanelor.

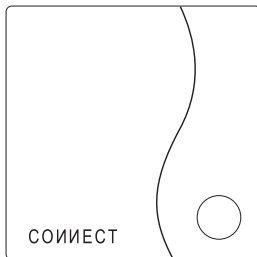

fig. 8

Pictogramă	Descriere
	Încălzire
	Apă caldă menajeră
	Flacără
	On/Off (Pornit/Oprit)
	Modul AUTOMAT
	Modul MANUAL
	Modul VACANȚĂ

Pictogramă	Descriere
	Wireless
	WiFi
	Nivel scăzut al bateriei
	Temperatură și orar
	mod/salvare/ieșire
	mărire
	reducere
	set
	Tastă Led

Baterie: Când nivelul bateriei este insuficient, se activează pictograma de pe ecran.

Flacăra

- » Termostat conectat la o centrală on-off, pictograma indică starea solicitării.
- » Termostat conectat la o centrală OpenTherm, pictograma indică starea arzătorului.

Notă: la prima pornire, termostatul se configurează automat în modul de conectare prin cablu **On-Off**.

*Când termostatul și receptorul Wifi sunt conectate la rețeaua wireless, termostatul se comută automat pe modul **RF On-Off**.*

*Când receptorul Wifi este conectat la o centrală OpenTherm, termostatul se comută automat pe modul **RF OpenTherm**.*

*Dacă termostatul este configurat ca RF (on-off sau OpenTherm), nu se comută automat pe modul **cablu on-off**. Acest lucru se poate face numai prin scoaterea și punerea la loc a bateriilor.*

Apă caldă menajeră: în modul manual sau automat, pictograma indică faptul că circuitul de apă caldă menajeră este activ.

Notă: pictograma apare numai în cazul conexiunii RF cu centrale OpenTherm.

Încălzire: pictograma indică faptul că încălzirea este activă.

Notă: pictograma apare numai în cazul conexiunii RF cu centrale OpenTherm.

Temperatură: se afișează temperatura ambiantă sau erorile:

E82: eroare de comunicare RF

E83: eroare de comunicare OpenTherm

5.2 Diagramă funcțională

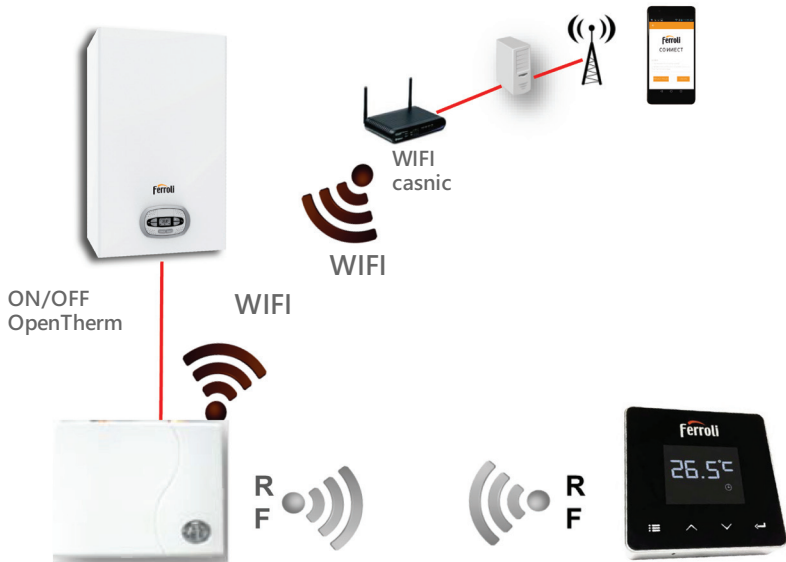

fig. 9

5.3 Configurarea sistemului

Pentru a permite o funcționare corectă cu dispozitivul dv. (tabletă sau smartphone), este necesar să urmați acești pași:

- Descărcați Aplicația (СОИИЕСТ) direct din App Store de pe dispozitivul dvs. sau utilizând QR CODE aflat la exteriorul ambalajului.
- După instalare, continuați cu crearea contului.





5.3.1 Crearea contului

- Asigurați-vă că dispozitivul dv. SMARTPHONE/TABLETĂ este conectat la rețeaua Wifi.
- Deschideți Aplicația dedicată și faceți clic pe „Înregistrare”.
- Introduceți datele solicitate și apăsați pe Verificare cod.
- Pentru a confirma înregistrarea, introduceți codul primit la adresa de e-mail pe care ați introdus-o anterior.

Pentru ca centrala să poată fi gestionată de mai mulți utilizatori, intrați cu același cont.

5.4 Configurarea RF (Receptor - Termostat)

Pentru a stabili conexiunea RF între termostat și receptor, efectuați următorii pași:

- Apăsați tasta cu led a receptorului până când începe să clipească intermitent (aproximativ 7 secunde).
- Pe termostat țineți apăsată tasta „set”  timp de câteva secunde, până când afișajul începe să clipească intermitent.
- Apăsați tasta  până când se vede  și apăsați pe tasta „set” .
- Când apare mesajul „r0X”, înseamnă că s-a realizat conectarea. Apăsați din nou tasta „set” .

Notă: schimbul de date între termostat și receptor se produce în interval de 2 minute

5.5 Configurarea Wi-Fi (Receptor - Router)

Conectați-vă cu dispozitivul dvs. Smartphone / Tabletă la rețeaua WiFi locală.

Metoda 1

- Faceți clic pe „+” și introduceți parola rețelei locale.
- Apăsați pe „următorul” ➞.
- Pe receptor apăsați timp de o clipă pe butonul WPS cu unealta respectivă.
- Apăsați pe „următorul” ➞.
- Urmați instrucțiunile din aplicație.

Dacă procedura nu s-a efectuat cu succes:

- Controlați conexiunea WiFi a dispozitivului mobil (configurarea trebuie să fie făcută cu WiFi).
- Controlați routerul, reporniți dispozitivul mobil și repetați operațiunile (Metoda 1).

*Dacă procedura cu metoda 1 nu s-a efectuat cu succes, continuați cu **metoda 2**.*

Metoda 2

- Lansați aplicația și introduceți datele de login
- Apăsați butonul WPS de pe receptor (cel puțin 7 secunde) cu unealta respectivă, până când tasta led clipește intermitent în culoarea roșie
- Selectați Wifi pentru smartphone/tabletă “**EasyLink_XXXXX**” (ignorați mesajul referitor la lipsa conexiunii la Internet)
- Redenumiți rețeaua SSID “**EasyLink_XXXXX**” cu numele celei locale și introduceți parola
- Verificați ca opțiunea AP să fie activă
- Apăsați pe „următorul” ➞.
- Urmați instrucțiunile din aplicație.

5.6 APLICAȚIA CONECT

De pe ecranul principal, apăsați pentru a accesa controlul uneia dintre centralele configurate

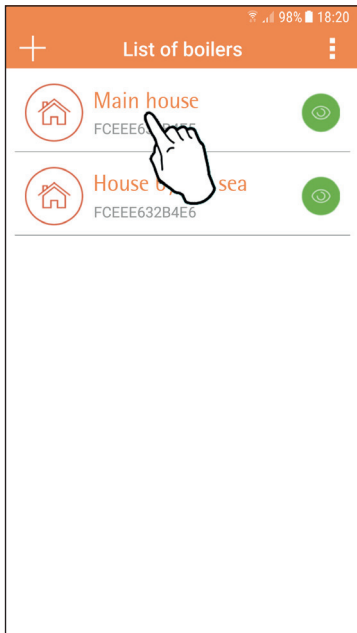

fig. 10 - Ecranul principal

Pe ecranul următor, apăsați A pentru a gestiona termoreglarea încăperii sau apăsați B pentru a vedea starea centralei.

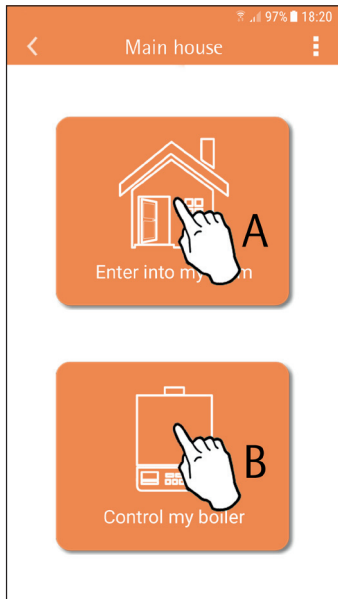

fig. 11 -



Pe acest ecran puteți intra în setarea pentru cronocomanda la distanță conectată.

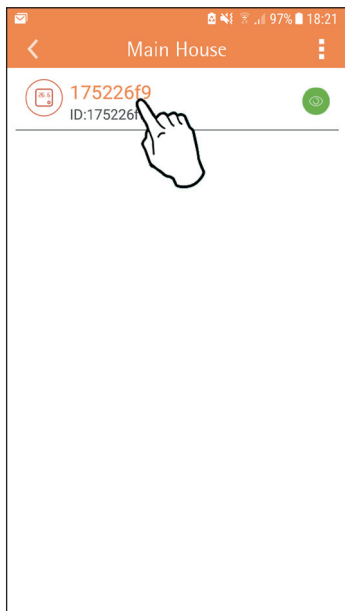

fig. 12 - Controlul cronocomenzii

Modurile posibile sunt:





-  Modul manual
-  Programare săptămânală
-  Modul vacanță
-  Termostat oprit



fig. 13 - Moduri posibile



Pe acest ecran se poate vedea starea centralei, dacă aceasta este conectată prin protocolul OpenTherm.

În cazul în care centrala este conectată la un termostat de cameră, nu se afișează nicio informație.

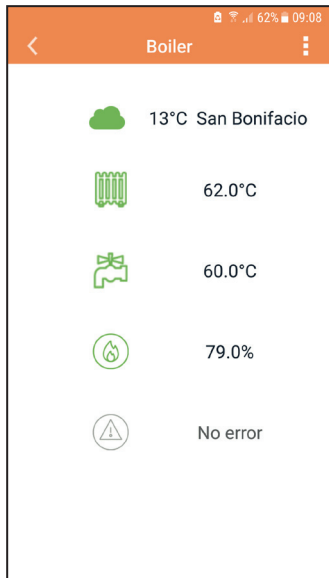

fig. 14 - Cu OpenTherm

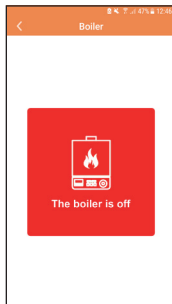
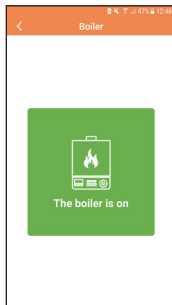

fig. 15 Cu Termostat de cameră



5.6.1 Modul manual

În cadrul acestui mod se poate seta temperatura ambiantă dorită.

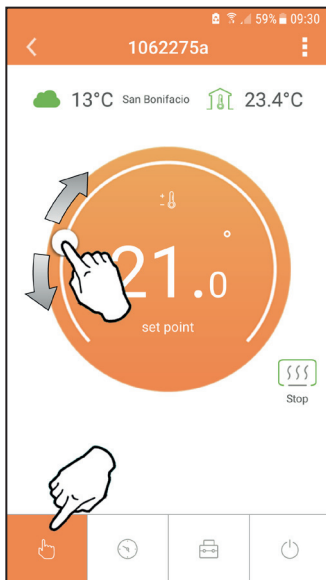

fig. 16

5.6.2 Modul „Programare săptămânală”

În cadrul acestui mod se poate seta temperatura dorită în diferitele intervale de timp ale tuturor zilelor săptămânii.

Apăsând pe punctul indicat în fig. 17.

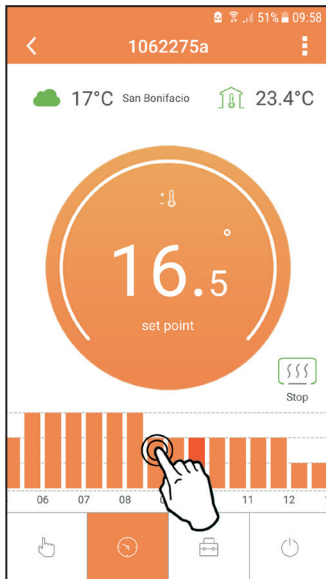

fig. 17

Aveți la dispoziție 3 niveluri de temperatură: **T3** (Nivelul CONFORT), **T2** (Nivelul ECO) și **T1** (Nivelul ANTIÎNGHEȚ - Nu poate fi modificat prin Aplicație, ci numai prin intermediul Cronocomenzii distanță).

Pentru a seta temperatura nivelurilor **T2** și **T3**, urmați secvența.

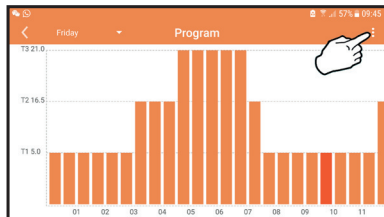

fig. 18

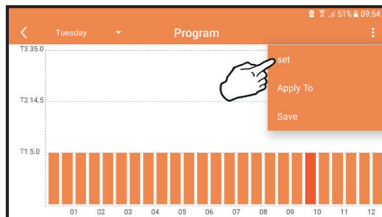

fig. 19

Setați temperaturile și confirmați.

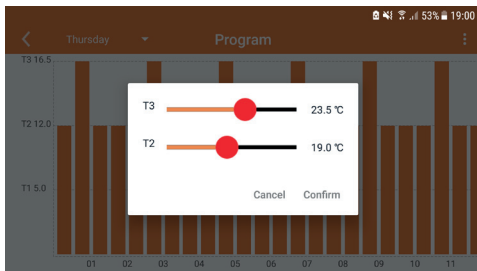

fig. 20 Setarea temperaturilor

Apăsați pe intervalul de timp pe care doriți să-l modificați.

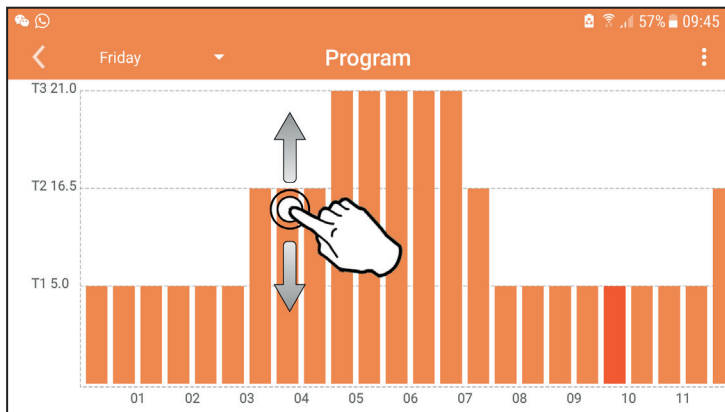

fig. 21

După ce ați programat temperaturile, salvați configurația.

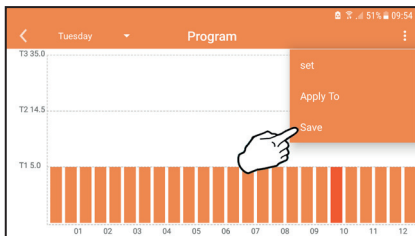

fig. 22

Faceți clic pe „aplicare” pentru a alege zilele în care să copiați setările pe care tocmai le-ați efectuat.

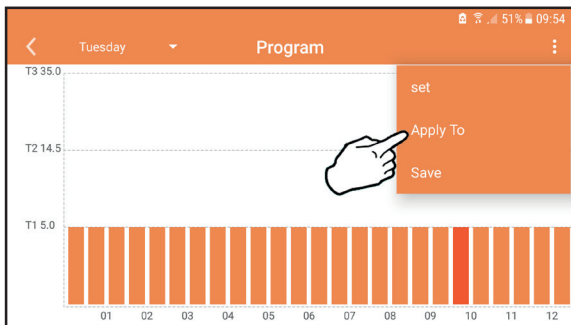



fig. 23

Când este selectat nivelul **T1** (Nivelul ANTIÎNGHEȚ), pentru a evita daunele din cauza gerului, sistemul trimite o cerere de căldură la centrală numai când temperatura scade sub 5°C.

Dacă sunt disponibile informații despre temperatura externă (prin WEB sau prin Open-Therm), temperatura setată în centrală ține cont de această valoare pentru a regla turul: Dacă temperatura externă nu este disponibilă, turul este reglat în funcție de temperatura ambientă setată.

5.6.3 Modul vacanță

În cadrul acestui mod, centrala este oprită și va fi reactivată în cazul în care temperatura scade sub 5°C.

Apăsând pe pictograma de setare , se va putea seta data de terminare a vacanței.

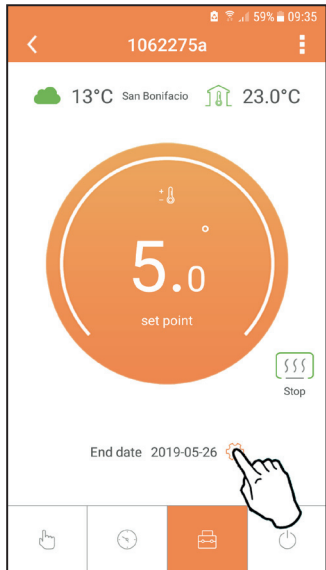

fig. 24

5.6.4 Modul Termostat oprit

În cadrul acestui mod, centrala este oprită și va fi reactivată în cazul în care temperatura scade sub 5°C.

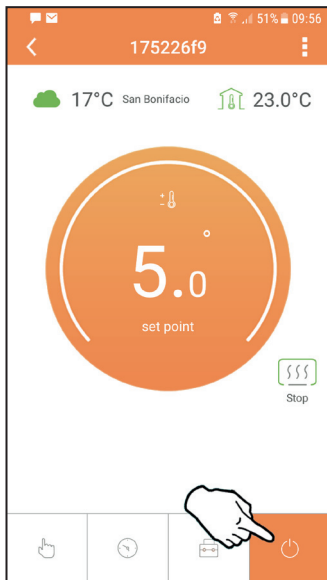















fig. 25

5.7 Termostat







5.7.1 Operații de bază

1. Apăsând tasta „mode”  puteți comuta între diferitele moduri:
 - a. **Off** : în cadrul acestui mod, cererea de căldură este dezactivată și rămâne activ numai modul antiîngheț.
 - b. **Vacanță** : temperatura setată este cea pentru economie de energie antiîngheț, pentru un număr de zile setat cu ajutorul tastelor  .
 - c. **Automat** : temperatura cerută este aceea din programul săptămânal setat prin intermediul aplicației. Dacă programul nu a fost setat, se utilizează programul implicit al sistemului.
 - d. **Manual** : temperatura este setată manual direct pe termostat.
2. **Setarea temperaturii:**
 - a. **Manual**: cu ajutorul tastelor  .
3. **Meniul Setări**: apăsând butonul „set”  timp de aproximativ 2 secunde, intrați în meniul de setări.
 - a. Cu „ și  se intră în parametrul selectat
 - c. Cu „mode”  se revine la meniul principal
4. În cazul unei anomalii a centralei, este indicat codul de eroare și pe afișajul termosta-ului. Este posibil să se deblocheze anomalia cu ajutorul tastei „set” .













Pentru o descriere a anomaliei, consultați manualul centralei.

Nr.	Parametru	Afisaaj	descriere
1)	Ceasul	14:05	Setează orele, minutele, anul (y), luna (m), ziua (d).
2)	Temperatura	23.0°C ■	Setează temperatura de confort (CFT) / temperaturile economy (ECO) / antiîngheț (FRT)
3)	Cod COUP	COUP	Cod RF (vezi paragraful 5.3)
4)	Temperatură apă caldă menajeră	48.0°C ■	Setează temperatura apei calde menajere, funcție disponibilă numai cu conexiune OpenTherm
5)	Informații centrală	INFO	Citirea unor parametri ai centralei, numai cu conexiune OpenTherm
6)	Date instalator	PL	Parametri pentru instalator
7)	Ieșire	EXIT	Revenire la pagina inițială

1) Ceasul

- » Apăsăți butoanele  și  pentru a selecta meniul Ceas și apoi „set”  pentru a intra.
- » Apăsând tasta „set” , se selectează data care trebuie schimbată, în această ordine: 13:00 oră, 13:42 minute, 19 9 an, 02 1 lună, 21 d zi.
- » Apăsăți butoanele  și  pentru a schimba valoarea.
- » Apăsăți „mode”  pentru a reveni.







2) Temperatura

- » Apăsăți butoanele  și  pentru a selecta meniul Temperatura și apoi „set”  pentru a intra.
- » Apăsăți butoanele  și  pentru a selecta temperaturile care trebuie modificate:
- » confort (CF ) – economic (EC ) – antiîngheț (FR )
- » Apăsăți butoanele  și  pentru a modifica valoarea temperaturii alese.
- » Apăsăți „set”  sau „mode”  pentru a reveni la meniul anterior.





3) Cod de cuplare

- » Vezi paragraful 5.3.

4) Temperaturile pentru apa caldă menajeră (numai centrale OpenTherm)

- » Apăsăți butoanele   pentru a selecta temperatura apei calde menajere și apoi „set”  pentru a intra.
- » Apăsăți butoanele   pentru a schimba valoarea.
- » Apăsăți „set”  sau „mode”  pentru a reveni la meniul anterior.
Notă: dacă termostatul primește datele de la centrală, atunci afișează această valoare, în caz contrar intervalul de setare este de 30 – 60°C.

5) Informații de la centrală (numai centrale OpenTherm)

- » Apăsăți butoanele   pentru a selecta Informații și apoi „set” pentru a intra.
- » Atunci când se afișează „-- --” înseamnă că datele nu sunt disponibile în boiler
- » Apăsăți „set”  sau „mode”  pentru a reveni la meniul anterior.

Nr.	informație	A 4-a cifră de pe afișaj
1	Temperatura setată	1
2	Sondă tur	2
3	Sondă retur	3
4	Temperatură apă caldă menajeră	4
5	Temperatură externă	5
6	Procent de putere	6
7	Preluare apă caldă menajeră	7
8	Presiune instalație	8

6) Setări avansate (PL)

- » Parametri pentru instalator

7) Exit

- » Apăsăți „set”  pentru a reveni la meniul principal.

5.8 Receptor

Unitatea de recepție permite schimbul de date între termostat și centrală. Există un buton cu leduri colorate, care indică starea sistemului.

LED	Stare	Funcție
Verde	APRINS	Există alimentare cu electricitate
Verde	CLIPIRE INTERMITENTĂ	Transmiterea datelor
Rosu	CLIPIRE INTERMITENTĂ	Căutarea conexiunii WIFI sau RF

6. SPECIFICAȚII TEHNICE

Electrice/ mecanice	Alimentare	100 ~ 240 Vac, 50 / 60 Hz
	Consumuri	1,2 W
	leșire rele	Contact curat - 0,25 A - 230 V c.a., 2 A - 30 V c.c.
	Termostat	90 x 90 x 22 mm
	Receptor	86 x 86 x 21 mm
	Culoare	Negru + argintiu
	Materialul învelișului	ABS + aluminiu
	Senzor de temperatură	încorporat
Wi-Fi	Standard Wi-Fi	802.11 b/g/n
	Frecvență Wi-Fi	2.412 GHz – 2.484 GHz
	Frecvență RF	868 MHz [FSK]
	Distanță RF	maxim 40 m în loc liber (*)
	Antenă	încorporată
	Securitate	WEP / WPA - PSK / WPA2 - PSK
	Protocol	IPv4, TCP
Tip de rețea	STA	

() Eventualele obstacole sau ziduri pot reduce raza de acțiune a semnalului WiFi. În acest caz, apropiați gateway-ul de router sau folosiți un amplificator WiFi.*



FERROLI S.p.A.

Via Ritonda 78/a

37047 San Bonifacio - Verona - ITALY

www.ferroli.com

Fabbricato in Cina - Made in China - Fabricado en China
Fabriqué en Chine - Fabricat în China - Сделано в Китае
Wyprodukowano w Chinach - Vervaardigd in China